

特点

- 1). 非绝缘，底板为公共电极
- 2). 全压接结构，优良的温度特性和功率循环能力
- 3). 低正向压降

典型应用

- | | | |
|------------|-------------|--------------------------|
| 1). 电焊机电源 | $I_{F(AV)}$ | 200A |
| 2). 各种DC电源 | V_{RRM} | 800~1800V |
| 3). 变频器 | I_{FSM} | $8.0 A \times 10^3$ |
| | I^2t | $326.4 A^2S \times 10^3$ |

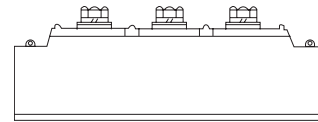

主要参数

符号	参数	测试条件	结温	参数值			单位
			$T_j(^\circ C)$	最小	典型	最大	
$I_{F(AV)}$	正向平均电流	180° 正弦半波, 50Hz, 单面散热, $T_c=100^\circ C$	150			200	A
$I_{F(RMS)}$	方均根电流		150			314	A
V_{RRM}	反向重复峰值电压	$V_{RRM} \text{ tp}=10\text{ms}, V_{RSM} = V_{RRM}+200\text{V}$	150	800		1800	V
I_{RRM}	反向重复峰值电流	at V_{RRM}	150			20	mA
I_{FSM}	正向不重复浪涌电流	10ms底宽, 正弦半波, $V_R=0.6V_{RRM}$	150			8.0	KA
I^2t	浪涌电流平方时间积					326.4	$A^2s \times 10^3$
V_{FO}	门槛电压		150			0.80	V
r_F	斜率电阻					0.96	mΩ
V_{FM}	正向峰值电压	$I_{FM}=600\text{A}$	25			1.50	V
$R_{th(j-c)}$	热阻抗(结至散热器)	单面散热				0.200	$^\circ C / W$
$R_{th(c-h)}$	热阻抗(壳至散)	单面散热				0.1	$^\circ C / W$
F_m	安装扭矩(M6)				6.0		N·m
	安装扭矩(M6)				6.0		N·m
T_{stg}	贮存温度			-40		125	$^\circ C$
W_t	质量	外形为102B、103B				380	g
Size	包装盒尺寸						mm

性能曲线图

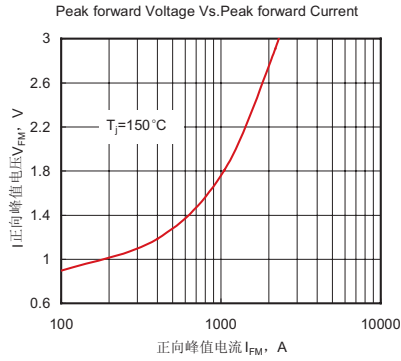

Fig.1 正向伏安特性曲线

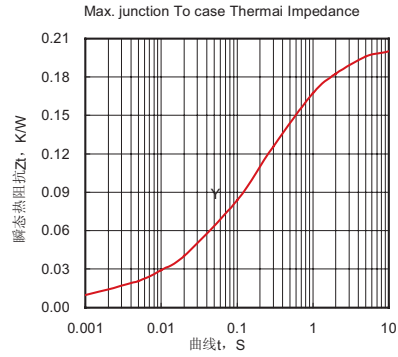

Fig.2 瞬态热阻抗曲线

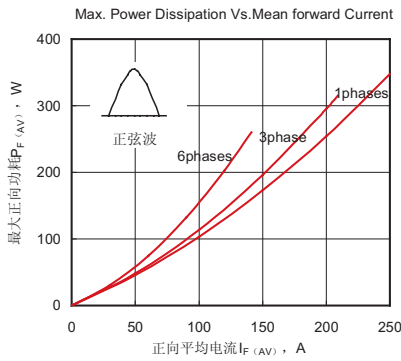

Fig.3 最大正向功耗与平均电流的关系曲线

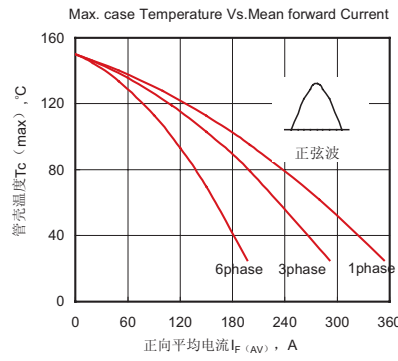

Fig.4 管壳温度与正向平均电流的关系曲线

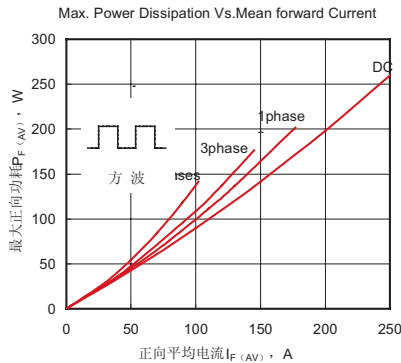

Fig.5 最大正向功耗与平均电流的关系曲线

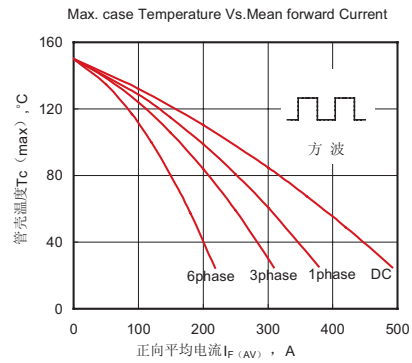

Fig.6 管壳温度与正向平均电流的关系曲线

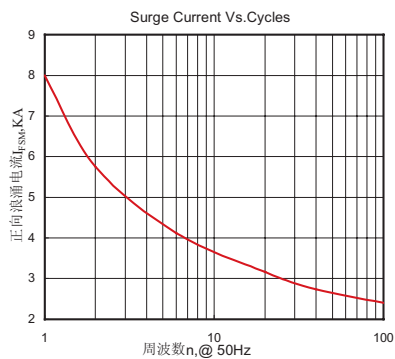

Fig.7 正向浪涌电流与周波数的关系曲线

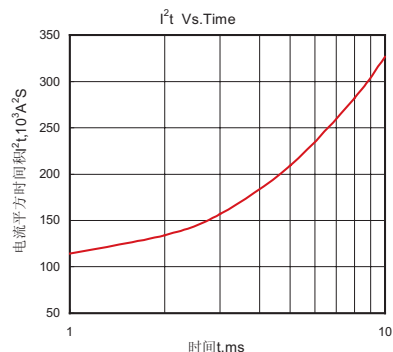
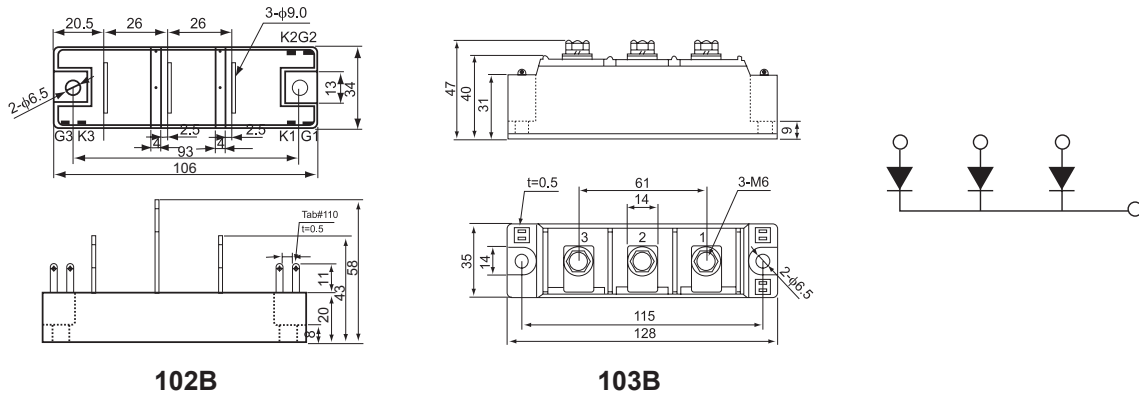

Fig.8 I²t特性曲线

外形尺寸图

YUEQING LIUJING RECTIFIER CO., LTD

Sale Department: Liujing Building, Yueqing City,
Zhejiang Province

Add: Wanao Industrial Zone, Yueqing city,
Zhejiang Province

Tel: 0086-577-62519692 0089-577-62519693

Fax: 0086-577-62518692

International Export: 0086-577-62571902

Technical Support: 0086-15868768965

After Service: 400-6606-086

<http://www.china-liujing.com>

<http://www.liujingdianqi.cn>

<http://www.cnrectifier.com>

<http://www.cnthyristor.com.cn>

MSN: thristors@hotmail.com

打造最具竞争力的电力半导体产品

To be the most competitive Power Semiconductor
Devices manufactory.

LIUJING reserves the right to change limits, test conditions and dimensions.

윤정은 이 칼타로그 중에 데이터, 테스트 조건, 외형사이즈에 대한 최종 해석권을 가지고 있습니다.