

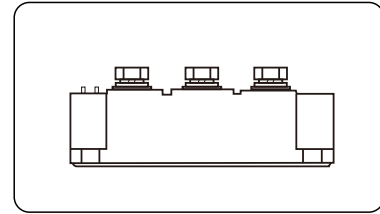

特点

- 1). 芯片与底板电气绝缘, 2500V交流电压
- 2). 优良的温度特性和功率循环能力
- 3). 低正向压降
- 4). 高浪涌电流
- 5). 最高工作结温达125°C
- 6). 体积小, 重量轻



典型应用

- | | |
|--------------------|-----------------------------|
| 1). 仪器设备的直流电源 | $I_{T(AV)}$ 130A |
| 2). PWM 变频器的输入整流电源 | V_{DRM}/V_{RRM} 400~2600V |
| 3). 逆变焊机 | I_{TSM} 3.6 KA |
| 4). 直流电机励磁电源 | i^2t $65A^2S \cdot 10^3$ |
| 5). 开关电源的输入整流 | 7). 电气拖动和辅助电流 |
| 6). 软起动电容充电 | 8). 电池充电直流电源 |

主要参数

符号	参数	测试条件	结温	参数值			单位	
			$T_j(^{\circ}C)$	最小	典型	最大		
$I_{T(AV)}$	通态平均电流	180° 正弦半波, 50Hz 单面散热, $T_c=85^{\circ}C$	125			130	A	
$I_{T(RMS)}$	方均根电流		125			212	A	
V_{DRM} V_{RRM}	断态重复峰值电压 反向重复峰值电压	$V_{DRM} \& V_{RRM} \quad tp=10ms$ $V_{DSM} \& V_{RSM} = V_{DRM} \& V_{RRM} + 200V$	125	400		2600	V	
I_{DRM} I_{RRM}	断态重复峰值电流 反向重复峰值电流	$V_{DM} = V_{DRM}$ $V_{RM} = V_{RRM}$	125			20	mA	
I_{TSM}	通态不重复浪涌电流	10ms 正弦半波				3.60	KA	
i^2t	浪涌电流平方时间积	$V_R = 0.6V_{RRM}$	125			65	$A^2s \cdot 10^3$	
V_{TO}	门槛电压		125			0.80	V	
r_T	斜率电阻					2.60	$m\Omega$	
V_{TM}	通态峰值电压	$I_{TM} = 390A$	25			1.75	V	
dv/dt	断态电压临界上升率	$V_{DM} = 67\% V_{DRM}$	125			800	$V/\mu s$	
di/dt	通态电流临界上升率	$I_{TM} = 110A$, 门极触发电流幅值 $I_{GM} = 1.5A$, 门极上升时间 $tr \leq 0.5 \mu s$	125			100	$A/\mu s$	
I_{GT}	门极触发电流			30		150	mA	
V_{GT}	门极触发电压	$V_A = 12V, I_A = 1A$	25	1.0		2.5	V	
I_H	维持电流			20		120	mA	
V_{GD}	门极不触发电压	At $67\% V_{DRM}$	125	0.2			V	
$R_{th(j-c)}$	热阻抗(结至壳)	180° 正弦波, 单面散热				0.180	$^{\circ}C/W$	
$R_{th(c-h)}$	热阻抗(壳至散)	180° 正弦波, 单面散热				0.08	$^{\circ}C/W$	
V_{iso}	绝缘电压	50Hz, R.M.S, $t=1min, I_{iso}: 1mA(MAX)$		2500			V	
F_m	安装扭矩(M5)				6		N·m	
	安装扭矩(M6)				6		N·m	
T_{stg}	贮存温度			-40		125	$^{\circ}C$	
W_t	质量	外形为301F			240		g	
Size	包装盒尺寸	210×110×42 (6只装)						mm

性能曲线图

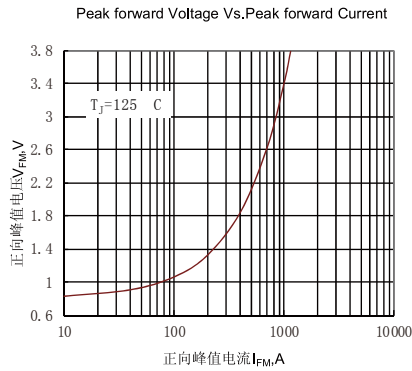

Fig.1 正向伏安特性曲线

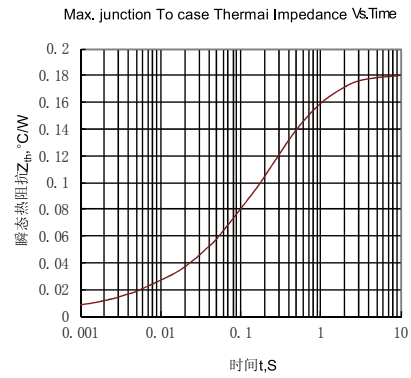

Fig.2 瞬态热阻抗曲线

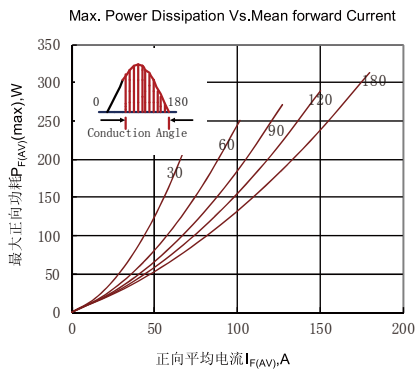

Fig.3 最大正向功耗与平均电流的关系曲线

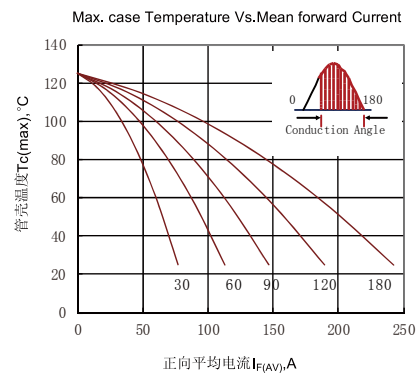

Fig.4 管壳温度与正向平均电流的关系曲线

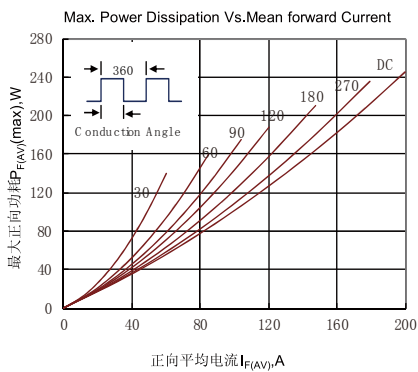

Fig.5 最大正向功耗与平均电流的关系曲线

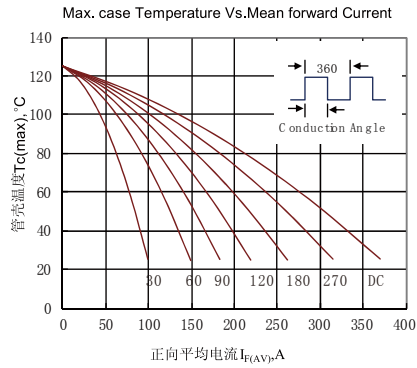

Fig.6 管壳温度与正向平均电流的关系曲线

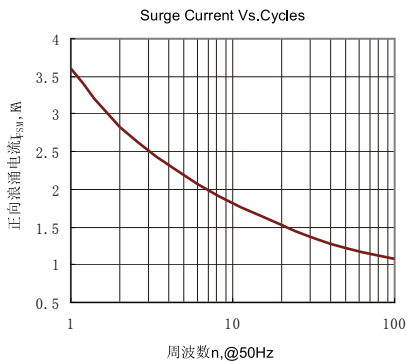

Fig.7 正向浪涌电流与周波数的关系曲线

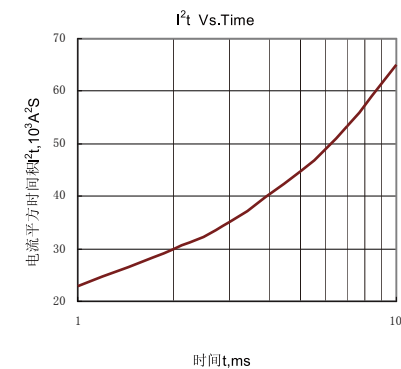

Fig.8 I²t特性曲线

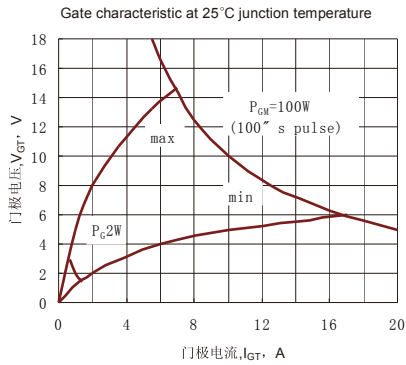

Fig.9 门极功率曲线

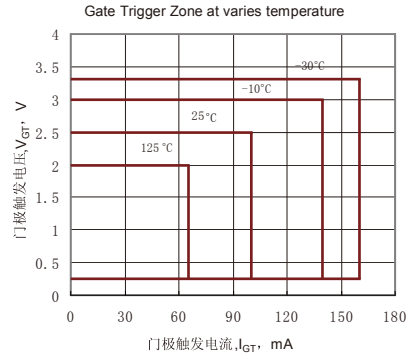
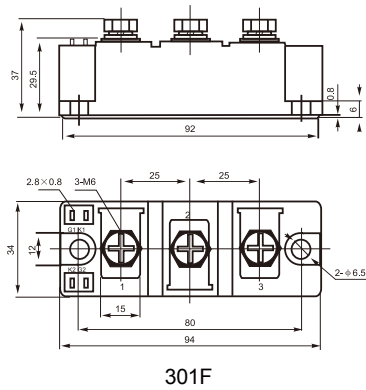
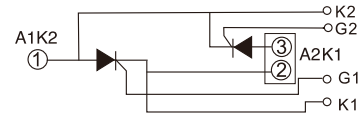

Fig.10 门极触发特性曲线

外形尺寸图



线路图



ZHEJIANG LIUJING RECTIFIER CO., LTD
 Sale Department: Liujing Building, Yueqing City,
 Zhejiang Province
 Add: Wanao Industrial Zone, Yueqing city,
 Zhejiang Province
 Tel: 0086-577-62519692 0089-577-62519693
 Fax: 0086-577-61204622
 International Export: 0086-577-62571902
 Technical Support: 0086-15868768965
 After Service: 400-6606-086
<http://www.china-liujing.com>
<http://www.cnthyristor.com>
 Email: 4006606286@B.QQ.COM

打造最具竞争力的电力半导体产品
 To be the most competitive Power Semiconductor
 Devices manufactory.

LIUJING reserves the right to change limits, test conditions and dimensions.

윤정은 이 칼타로그 중에 데이트, 테스트 조건, 외형사이즈에 대한 최종 해석권을 가지고 있습니다.